

MARKÝZOLETY pro fasádní okna VMB (elektrické ovládání)

Žádám o vytvoření cenové nabídky.

Žádám o objednání výrobků.

Osobní údaje poptávajícího:

Jméno a příjmení/ Firma

Adresa:

Telefon: e-mail:

Fakturační údaje (v případě objednání výrobku):

Jméno a příjmení/ Firma

Adresa:

IČ:

Dodací adresa (jiná než fakturační)

Jméno a příjmení/ Firma

Adresa:

Telefon: e-mail:

V souladu s příslušnými ustanoveními zákona č. 101/200 Sb., „O ochraně osobních údajů“ ve znění pozdějších předpisů informujeme, že:

- správcem Vašich osobních údajů je firma FAKRO CZECH s.r.o., se sídlem: Ostravská 555/24, 737 01 Český Těšín,
- Vaše osobní údaje budou zpracovány za účelem objednání zboží nebo vytvoření cenové nabídky, a za účelem, ke kterému jste udělili souhlas. Správce může využít služeb specializovaných firem (subdodavatelů) k provedení výše uvedených služeb. Subdodavatelé budou mít přístup pouze k údajům, které jsou nezbytné pro realizaci těchto služeb,
- máte právo na přístup k obsahu svých osobních údajů, jejich změnu a žádost o odstranění,
- poskytnutí Vašich osobních údajů je dobrovolné, ale nezbytné pro realizaci služeb.

Souhlasím se zpracováním osobních údajů firmou FAKRO CZECH s.r.o., se sídlem: Ostravská 555/24, 737 01 Český Těšín a Skupinou FAKRO pro marketingové účely.

ANO **NE**

Souhlasím se zasláním marketingových informací prostřednictvím elektronické komunikace firmou FAKRO CZECH s.r.o., se sídlem: Ostravská 555/24, 737 01 Český Těšín a Skupinou FAKRO.

ANO **NE**

Upozornění:

Máte-li vyplněný formulář, kontaktujte naše regionální obchodní zástupce nebo distribuční firmy.
Kontaktní údaje naleznete na www.fakro.cz.

Rozměry fasádních markýzolet

Rozměr	Okno 1	Okno 2	Okno 3	Okno 4	Okno 5	Okno 6	Okno 7
A* [mm]							
B* [mm]							

POZOR!

Rozměry A a B změřte v nejužším místě vnějšího ostění.

* Změřený rozměr A a B je nutno zmenšit o montážní vůli v závislosti na způsobu provedení vnějšího ostění.

Parametry markýzolet

Typ markýzolety							
Druh materiálu							
Barva profilů							
Barva plastových dílů							
Směr vývodu kabelu							
Strana vyvedení kabelu							
Tvar kazety							
Dodatečné prvky napájení/ ovládání							

POZOR! Pro řádné zaměření oken, správný výběr a montáž markýzolety je nutno seznámit se se speciálními montážními podmínkami (vizte str. 4).

A - ŠÍŘKA VNĚJŠÍHO OSTĚNÍ - ŠÍŘKA MARKÝZOLETY	
-VMB Z-WAVE -VMB WIFI	Minimální šířka: A min = 480 mm Maximální šířka: A max = 2500 mm
-VMB ELECTRO 230	Minimální šířka: A min = 570 mm Maximální šířka: A max = 2500 mm
-VMB SOLAR	Minimální šířka: A min = 645 mm Maximální šířka: A max = 2500 mm

B - VÝŠKA NADPRAŽÍ - VÝŠKA MARKÝZOLETY	
-VMB Z-WAVE -VMB WIFI -VMB ELECTRO 230 -VMB SOLAR	Minimální výška: B min = 1040 mm Maximální výška: B max = 3000 mm

TYP MARKÝZOLETY	VMB Z-Wave – nutno dokoupit napájecí zdroj a ovladač VMB Solar** – akumulátor v sadě, ovladač nutno dokoupit VMB WiFi – nutno dokoupit napájecí zdroj VMB Electro 230 – nutno dokoupit vypínač
DRUH MATERIÁLU	Materiál s 10% průsvitem: 089, 090, 091 Materiál s 4% průsvitem: 701, 702, 703 704, 705, 706, 707, 708, 709, 710, 711, 712, 713, 714, 715, 716 Materiál s 1% průsvitem: 092, 093 Materiál s 0% průsvitem (transparentní): 350, 351, 352, 353, 354, 355, 356, 357, 358, 359, 360, 361, 362, 363, 364, 365, 366, 367, 368, 369
BARVA PROFILŮ	Standardní barvy: RAL 7022, RAL 8003, RAL 9005, RAL 9010. Možnost výroby profilů v libovolné barvě RAL (nutno uvést číslo barvy).
BARVA PLASTOVÝCH DÍLŮ	RAL 7022, RAL 8003, RAL 9005, RAL 9010
SMĚR VÝVODU KABELU	Na výběr směr: 1, 2, 3, 4, 5***. Kabel je možné ponechat v kazetě - označte směr 5 (bez vývodu kabelu); dostupné pouze pro VMB Electro 230.
STRANA VYVEDENÍ KABELU	Levá, pravá (pohled zevnitř místnosti)
TVAR KAZETY	Dostupné tvary kazety: Typ A (oválný), Typ B (obdélníkový), Typ C (kulatý). Zvolíte-li kulatou kazetu, markýza bude vybavena externím solárním panelem. V revizním poklopu markýzy se nachází otvor, přes který je nutno protáhnout kabel. Je třeba pamatovat na umístění externího panelu. Délka kabelu je 3 m.
DODATEČNÉ PRVKY NAPÁJENÍ/ OVLÁDÁNÍ	Dodatečné prvky napájení: napájecí zdroj ZZ60 nebo ZZ60h, dodatečný panel ZPV (pouze pro VMB Solar) Dodatkové prvky ovládání Z-Wave: ovladač ZRW7, ZRH12, ZRS24, ZRG3, vypínač ZWL1, ZWL2, ZWL3 Dodatkové prvky ovládání Electro 230: vypínač ZKP, ZKN

Ilustrační výkresy pro zaměření fasádních oken

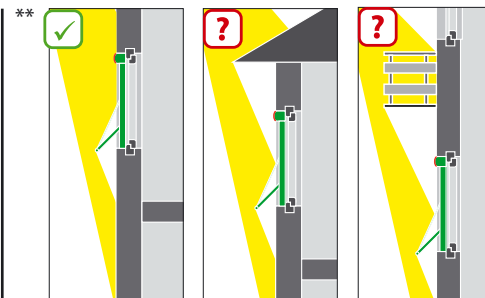
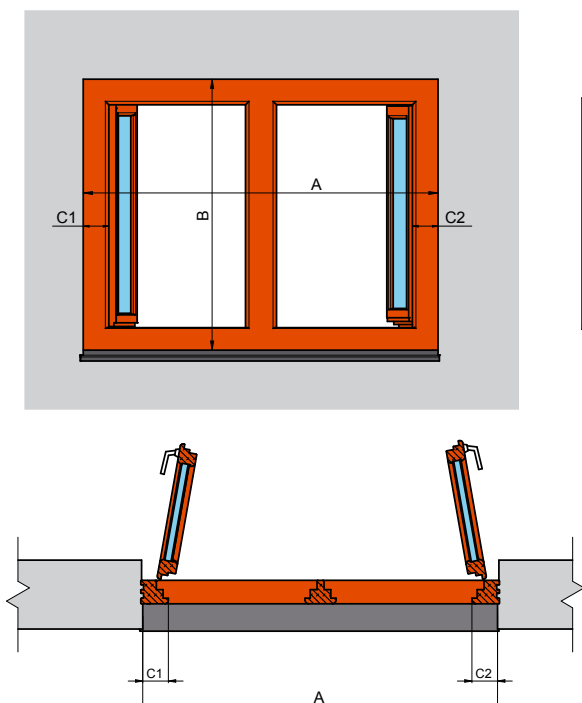

V případě montáže markýzolety VMB Solar a VMB Electro Solar pod balkóny a přístřešky je nutno dokoupit dodatečný napájecí panel. Markýzoleta zakrytá balkónem nebo okapem může být automaticky ovládnuta jinou střešní nebo fasádní markýzou, která je na přímo vystavena slunečním paprskům.

Panel dobíjí baterie a plní funkci čidla oslunění.

Směr 1
dolů

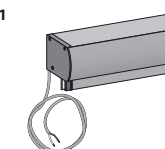

Směr 2
do boku

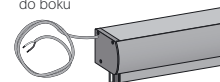

Směr 3
nahoru

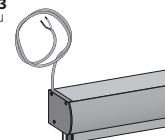

Směr 4
důzadu

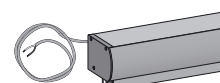

Speciální montážní podmínky

Rozměr	Okno 1	Okno 2	Okno 3	Okno 4	Okno 5	Okno 6	Okno 7
C							
D							
K							
H							

C - ŠÍŘKA BOČNÍ VIDITELNÉ ČÁSTI RÁMU

VMB Z-WAVE, VMB SOLAR,
VMB WIFI, VMB ELECTRO 230

Pro C1, C2 < 22 mm montáž pouze ve vnějším ostění.

D - VÝŠKA HORNÍ VIDITELNÉ ČÁSTI RÁMU

VMB Z-WAVE, VMB SOLAR,
VMB WIFI, VMB ELECTRO 230

V případě rozměru D < 85 mm bude kazeta viditelná zevnitř místnosti po otevření okna.

K - HLOUBKA VNĚJŠÍHO OSTĚNÍ

VMB Z-WAVE, VMB SOLAR,
VMB WIFI, VMB ELECTRO 230

V případě rozměru K < 25 mm montáž markýzolety pouze na rám okna.

H - VZDÁLENOST OKAPU OD OSTĚNÍ

VMB Z-WAVE, VMB SOLAR,
VMB WIFI, VMB ELECTRO 230

V případě rozměru H < 42 mm okap neumožní montáž vodicích lišt.

Ilustrační výkresy pro zaměření fasádních oken - speciální montážní podmínky

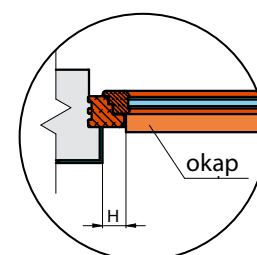
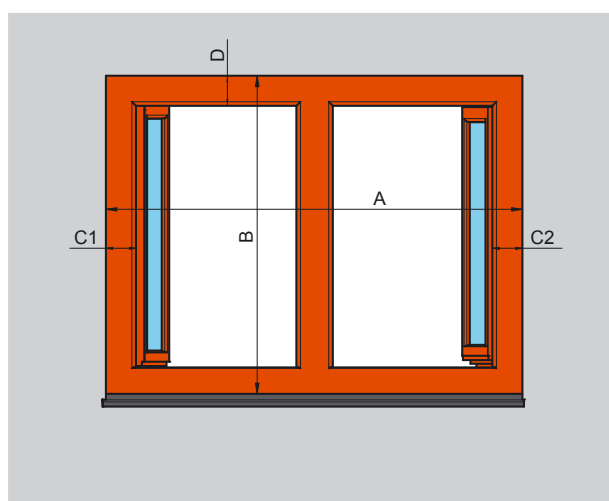
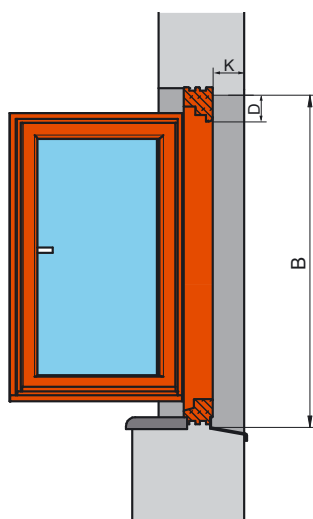

DRUHY MATERIÁLŮ

SKUPINA I



Materiál s **10%** průsvitem

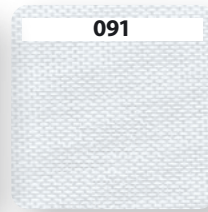
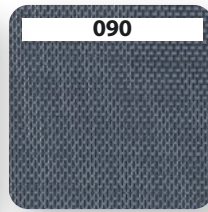

SKUPINA II



Materiál s **1%** průsvitem



SKUPINA III



Materiál s **4%** průsvitem

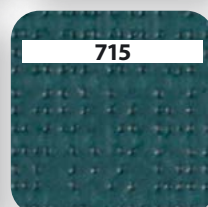
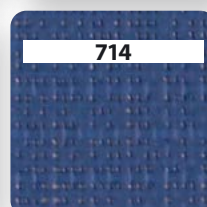
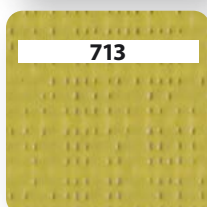
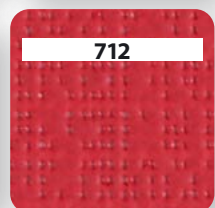
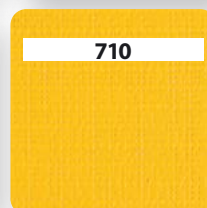
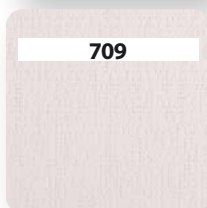
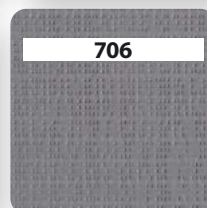
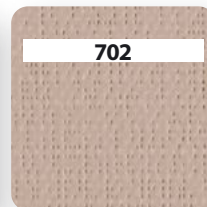

SKUPINA IV



Materiál s **0%** průsvitem,
transparentní



BARVY PROFILŮ

Standardní barvy



RAL 8003 (hnědá)



RAL 9010 (bílá)



RAL 7022 (šedá)



RAL 9005 (černá)



Libovolná barva RAL*

* V případě volby profilů v libovolné barvě RAL (jiná než standardní) budou plastové díly vybrány v některé ze standardních barev.

PODROBNÉ ROZMĚRY MARKÝZOLET

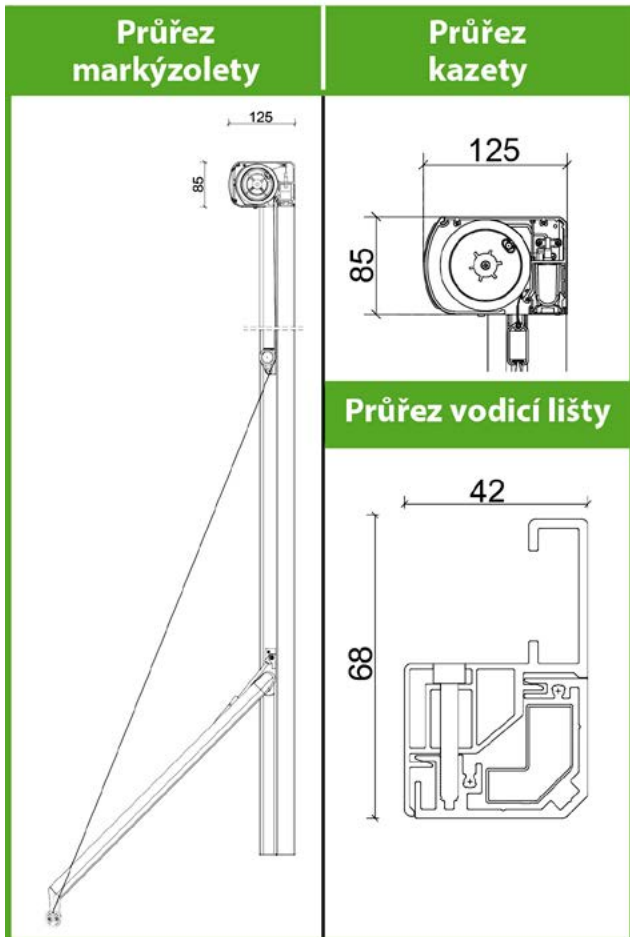

POZNÁMKY:

.....

.....

.....

.....

.....

.....

.....

.....